

- Před instalací výrobku si pozorně přečtěte návod na montáž.
- Abyste omezili vliv horší kvality vody, doporučujeme nainstalovat provzdušňovač do vodovodního potrubí, který vyrábí naše společnost VISENTIN. Prosím obraťte se na Vašeho prodejce.
- Výrobek je optimálně sestaven z výroby. Prosím nerozpojujte tělo sami.

## Doporučené nářadí a materiály.



Imbusový klíč H10



Imbusový klíč H2



šroubovák

## INSTALACE

Výkres rozloženého výrobku

1. Trubka
2. Plastový box
3. Ozdobná destička
4. Konektor
5. M4X20 šroub
6. Tělo
7. Destička s tryskami
8. M4X12 šroub
9. Dekorativní kryt

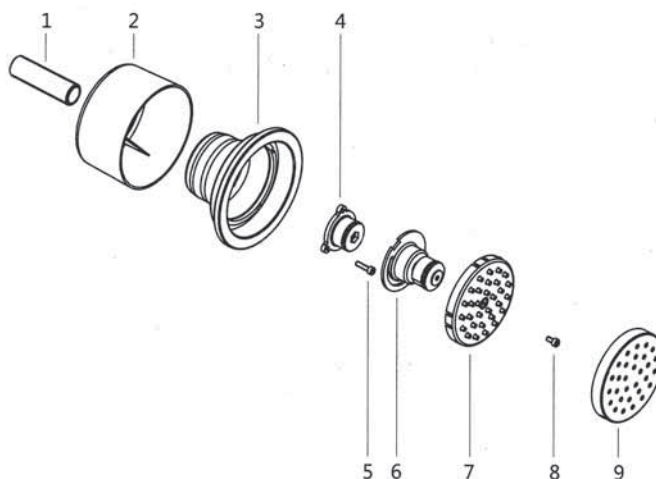

## VÝKRES S ROZMĚRY

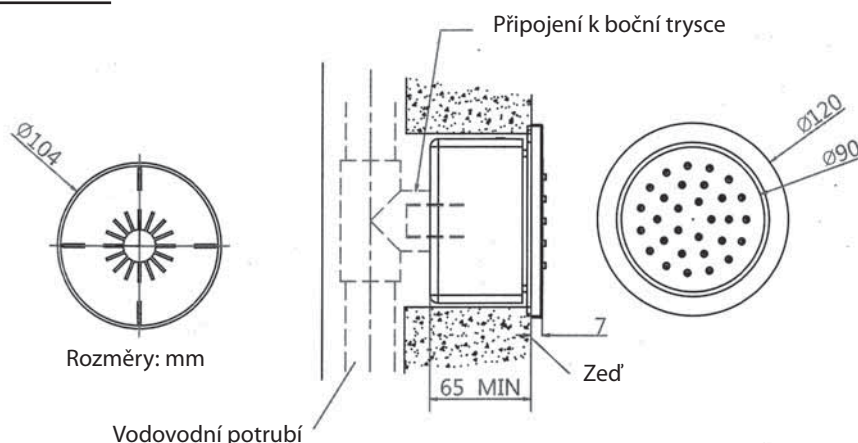

## NÁVOD NA MONTÁŽ

### 1. Příprava

Před instalací věnujte pozornost následujícím třem bodům.

1.1 Zkontrolujte, zda výrobek není poškozen, pokud by byl poškozen, kontaktujte nás. 1.2 Zkontrolujte, zda příslušenství v balení je kompletní.

1.3 Propláchněte vodovodní potrubí.

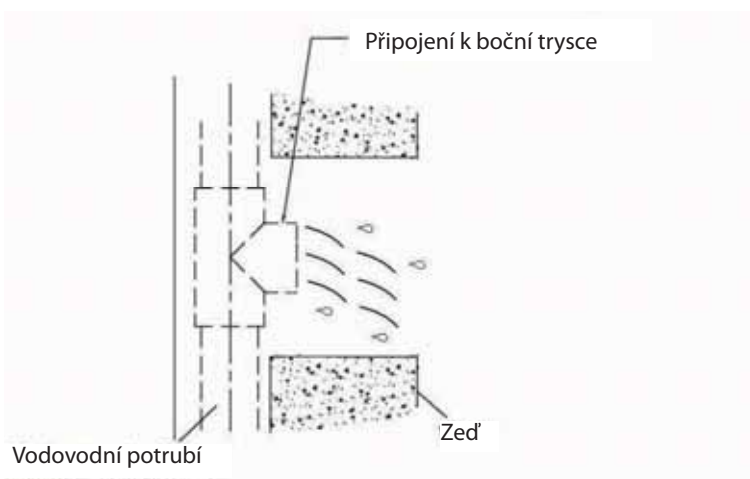

## 2. Instalace

2.1 Nový výrobek je dodáván ve zkompletovaném stavu. Před instalací výrobek rozložte na jednotlivé části podle obrázku níže.

1.

Zatlačte na tento otvor

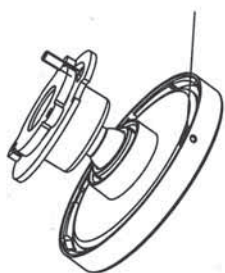

Sundejte dekorativní kryt z těla spršky

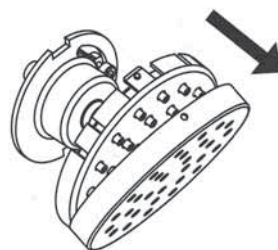

2.

Vyšroubujte šroub M4X12 a sundejte dekorativní kryt s tryskami

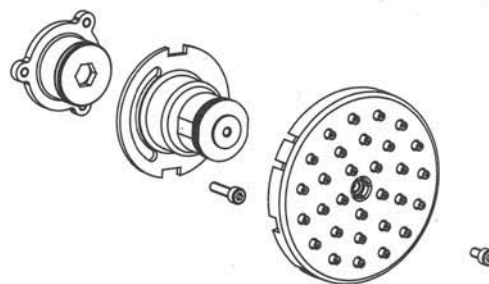
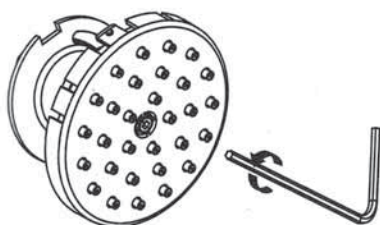

Vyšroubujte šroub M4X20 a sundejte konektor.

## 2.2 Instrukce k instalaci

1.

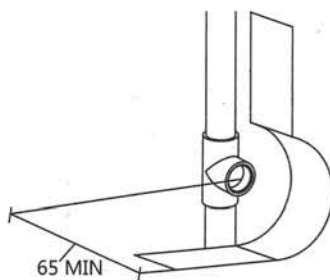
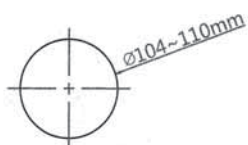

Pozor: vzdálenost mezi vodovodním potrubím a okrajem stěny musí být alespoň 65 mm.

Rozměry: mm

2.

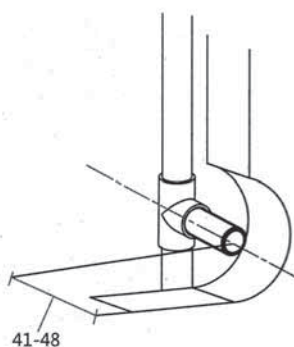
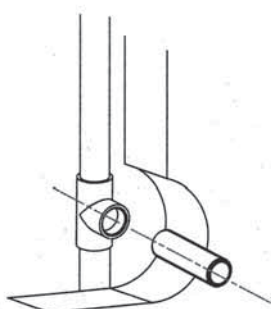

- Zašroubujte trubku do vodovodního potrubí
- Vzdálenost mezi koncem trubky a okrajem stěny musí být 41-48 mm, odřízněte přebývající část trubky
- Vyměňte trubku, omotejte ji těsnicí páskou a znovu ji zašroubujte do vodovodního potrubí
- Otevřete uzavěr vody a propláchněte potrubí
- Uzavřete uzavěr vody

Rozměry: mm

3.

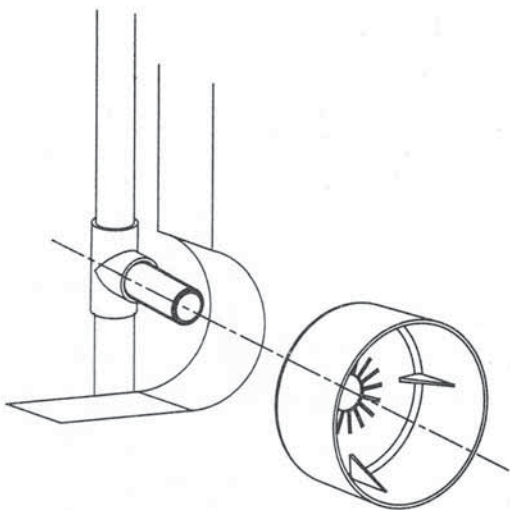

- Uсадte plastový box do zdi.
- Ujistěte se, že strana označená v plastovém boxu „UP FACE“ je v horní poloze

4.

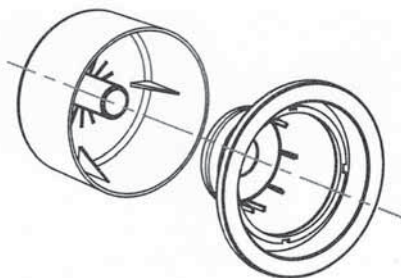

- Nainstalujte ozdobnou destičku do plastového boxu.
- Ujistěte se, že ozdobná destička je ve správné poloze.

5.

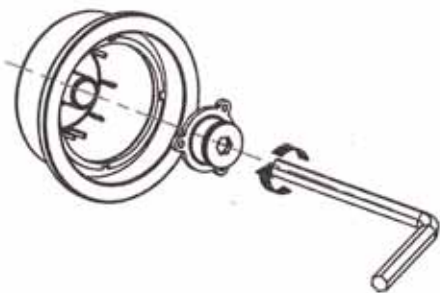

- Našroubujte konektor do trubky pomocí imbusového klíče H10.
- Při dotahování dejte pozor na ozdobnou destičku.

6.

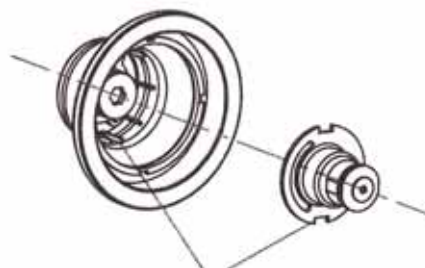

Ujistěte se, že spojení mezi konektorem a tělem je správné

- Nainstalujte tělo do konektoru.
- Když dokončíte instalaci, ujistěte se, že jejich spojení je kompletní.

7.

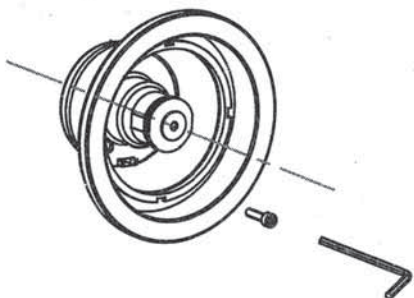

- Zašroubujte šroub M4X20 do těla.
- Ujistěte se, že tělo a konektor jsou utažené a že ozdobná destička se nehýbe.

8.

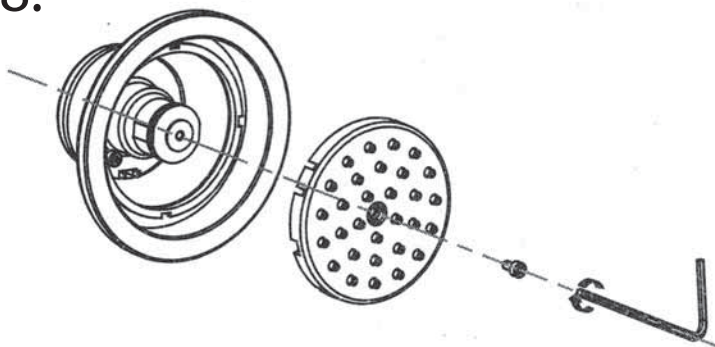

- Instalujte destičku s tryskami do těla.
- Ujistěte se, že spojení mezi tělem a destičkou s tryskami je kompletní.
- Zašroubujte šroub M4X12 skrz destičku s tryskami do těla, nepoužívejte nadměrné síly nebo poškodíte destičku s tryskami.

9.

Ujistěte se, že díry a západky jsou ve správné poloze.

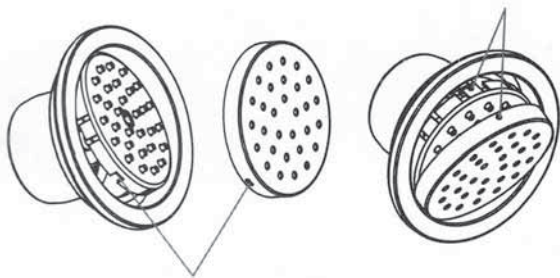

Nejprve umístěte tuto stranu do dolní pozice, než zatlačíte dekorativní kryt do těla

- Natočte destičku s tryskami do malého úhlu.
- Mějte dekorativní kryt také v malém úhlu, když ho nasazujete na tělo.
- Nastavte destičku s tryskami do malého úhlu, když nasazujete nebo sundáváte dekorativní kryt.

## FUNKCE

1. Výrobek může být polohován do různých úhlů, jak je zobrazeno na obrázku níže.

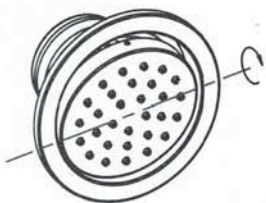

2. 0,5 bar je minimální tlak, při kterém výrobek funguje. Pro nejlepší účinek sprchy, byste měli mít tlak vyšší než 1 bar.

3. Graf průtoku vody.

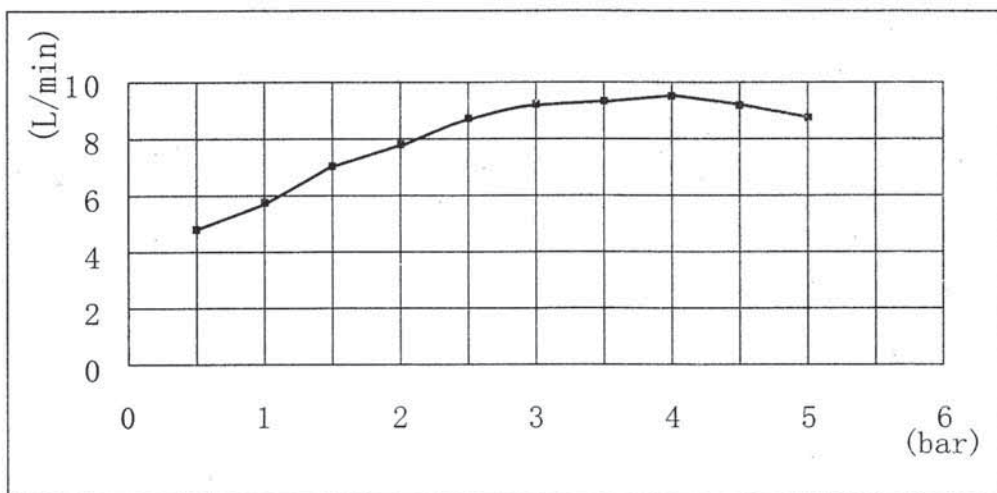

## ÚDRŽBA A ČIŠTĚNÍ

1. Pokud výrobek používáte každý den, může být výrobek uvnitř zanesen. Při čištění postupujte následovně.

Chraňte povrch ozdobné destičky, když sundáváte dekorativní kryt.

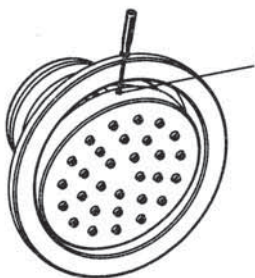

Použijte šroubovák.

- Když sundáváte dekorativní kryt mějte ho nakloněný v malém úhlu.
- Použijte šroubovák k sundání dekorativního krytu.
- Pro snadnou demontáž postupujte podle obrázku č. 1.

2. Výrobek by měl být čištěn pravidelně, aby jeho povrch zůstal lesklý.
3. Oplachujte čistou vodou a poté osušte měkkým hadříkem.
4. Nepoužívejte kovové drátěnky, ocelové kartáče, drsné látky, leštičku.
5. Nepoužívejte žádné kyselé nebo zásadité čisticí prostředky.